



Generalitat de Catalunya
**Departament d'Agricultura,
Ramaderia, Pesca i Alimentació**

**CADECAT: CONTROL DELS CONTRACTES DE LA CAMPANYA 2017/2018
DE FRUITA DE PINYOL**

Direcció General d'Alimentació, Indústries i Qualitat Agroalimentàries

21 de febrer de 2020

Índex

1. Normativa reguladora
2. Presentació CadeCAT
3. Objectius
4. Pla de treball
5. Resultats del Pla de control 2017/2018 de fruita de pinyol
6. Conclusions

1. Normativa reguladora



EUROPEA

- **Directiva (UE) 2019/633 del Parlamento Europeu y del Consejo de 17 de abril de 2019, relativa a las practicas comerciales desleales** en les relaciones entre empresas de la cadena de suministro agrícola y alimentación”
- **Recomanació de la Comissió de 6 de maig de 2003**, sobre la definició de microempreses, petites i mitjanes empreses (DOUE-L-2003-80730)



ESTATAL

- **Llei 12/2013, de 2 d'agost**, de mesures per millorar el funcionament de la cadena alimentària
- **Reial Decret 66/2015, de 6 de febrer**, per la que es regula el règim de controls a aplicar per l'Agencia de Información y Control Alimentarios (AICA)
- **Llei 15/2010, de 5 de juliol**, de modificació de la Llei 3/2004, de 29 de desembre, per la que s'estableixen mesures de lluita contra la morositat en les operacions comercials



CATALANA

- **Instruccions de la Direcció General d'Alimentació, Qualitat i Indústries Agroalimentàries del DARP** per a la graduació de sancions a aplicar en els casos d'infraccions de la **Llei 12/2013**



2. Presentació CadeCAT (1/3)



QUI SOM?

- Unitat de la D.G que s'encarrega del control de la Llei 12/2013
- Potestat inspectora
- Proposta incoació exp. sancionador

QUÈ FEM?

- Es controla els contractes i terminis de pagament de les relacions comercials al llarg de la cadena agroalimentària (productors, indústria i distribució)

COM ACTUEM?

- D'ofici, segons Plans de campanya específics
- Denúncies operadors
- Trasllet d'expedients per part d'AICA

2. Presentació CadeCAT (2/3)

S'ha creat l'apartat de Cadena Alimentària de Catalunya a la WEB del DARP

<http://agricultura.gencat.cat/ca/ambits/alimentacio/cadena-alimentaria/>

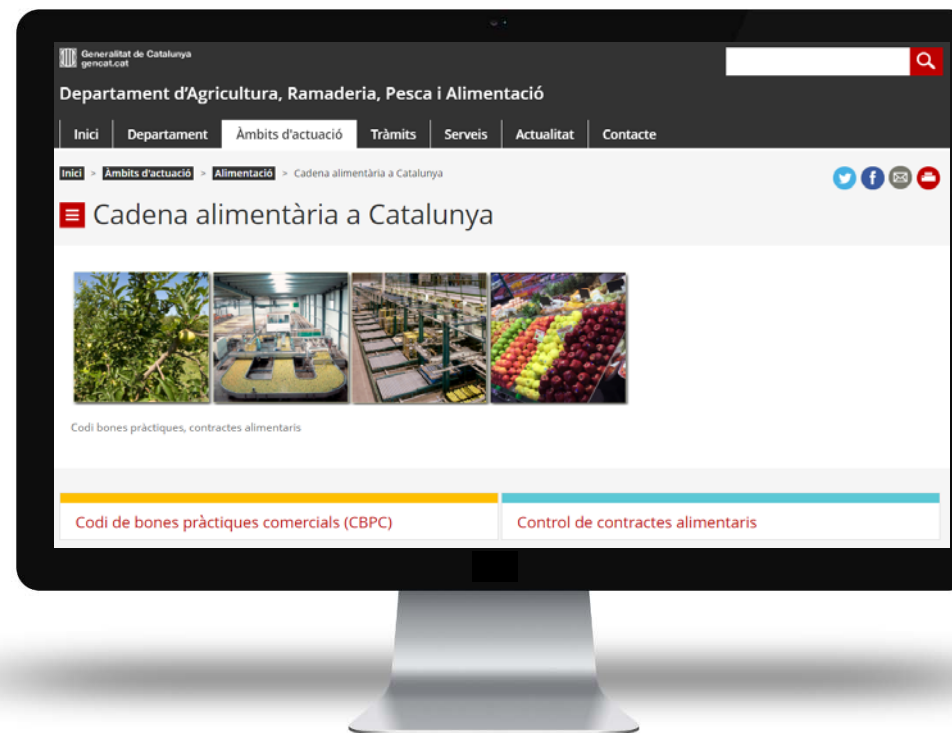

2. Presentació CadeCAT (3/3)



APARTATS DE LA WEB DEL DARP

Control de contractes alimentaris



Introducció	Normativa	Preguntes freqüents
Denúncies	Resultats	

Introducció

Què és la Llei de la Cadena? A qui afecta? Què es regula? Què controla? Qui ho controla?

L'àmbit d'aplicació de la Llei 12/2013 són les relacions comercials des de la producció fins a la distribució de productes alimentaris.

També inclou els operadors que fan envasat, transformació o emmagatzematge, i les compres d'animals vius o matèries primeres per alimentació animal.

S'exclouen:

- Les entitats de productors que són la cooperativa reguladora (COOP-CA) OP) sempre i quan, en virtut dels seus estatuts, estiguin obligats a realitzar-ho.
- Les activitats de transport i el canal HORECA.
- Les relacions comercials amb consumidors finals.
- Les relacions comercials amb operadors fora del territori nacional.

Inici > Àmbits d'actuació > Alimentació > Cadena alimentària a Catalunya > Control de contractes ... > Preguntes freqüents

Preguntes freqüents

1. Què és el contracte alimentari? (Art. 5f - LCA)
2. És obligatori la formalització de contractes alimentaris? (Art 8 - LCA)
3. Referent al comerç exterior, es veuen afectades les relacions comercials amb operadors fora c
4. Hi ha un model de contracte tipus?
5. Han de constar els descomptes al contracte? (Art. 9.1c - LCA)
6. És possible la modificació de les condicions contractuals? (Art. 12 - LCA)
7. S'han de conservar els documents relacionats amb la contractació? (Art. 11 - LCA)
8. Quin és el termini de pagament dels productes agroalimentaris? (Llei 15/2010)
9. Des de quan es comptabilitza el termini de pagament?
10. Si les parts acorden pagar a més de 30 dies i així ho fan constar al contracte, és vàlid?
11. Com pot actuar un operador agroalimentari en cas de desavinença amb l'altra part en matèr

3. Objectius controls CadeCAT

CONTROL DELS SEGÜENTS ASPECTES DE LA LLEI 12/2013



Formalitzar
contractes per escrit



S'han de signar prèviament a les entregues per tal de garantir una seguretat jurídica de les operacions comercials



Incloure les **clàusules mínimes** al contracte



Entre d'altres, establir un **preu CERT**

- Determinat = FIX
- Determinable= VARIABLE o MIXT segons índexs objectius, verificables i no manipulables



No realitzar **pràctiques comercials abusives**



- Modificació de contractes unilateralment
- Imposar pagaments complementaris
- Subministrament d'informació confidencial



Pagar a termini



Des de l'entrega del producte:

- 30 dies per a productes peribles
- 60 per la resta de productes agroalimentaris

4. Pla de treball

PLA DE CONTROLS DE LA CADENA ALIMENTÀRIA



S'elaboren en funció
de les **necessitats**
i/o problemes
sectorials

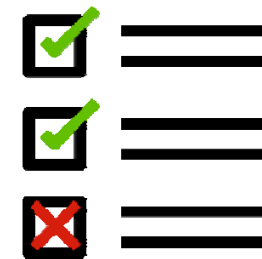
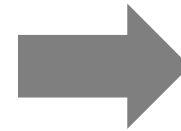

Defineix la mostra de
control i les **instruccions**
internes de les actuacions
de control



5. Resultats del Pla de control 2017/2018 de fruita de pinyol

OPERATIVA DE CONTROL

1



Un cop obtinguda la mostra, s'inicia el control a la baula de les centrals fructícoles i minoristes

2



Es requereix a les centrals i minoristes la documentació comptable i comercial (**contractes, factures, albarans, justificants de pagament**) d'una mostra de **proveïdors i clients (centrals) de fruita**

3



A partir de la documentació recopilada, s'estudien les relacions comercials **i en cas d'incidències, s'inicia el procediment sancionador**

5. Resultats del Pla de control 2017/2018 de fruita de pinyol



**DADES DE LA
CAMPANYA DE
CONTROL DE FRUITA
DE PINYOL 2017/2018**

29

Nº RELACIONS
COMERCIALS



Nº FRES = 72



IMPORT TOTAL FRES = 1,5M€

5. Resultats del Pla de control 2017/2018 de fruita de pinyol

ESTUDI DELS CONTRACTES

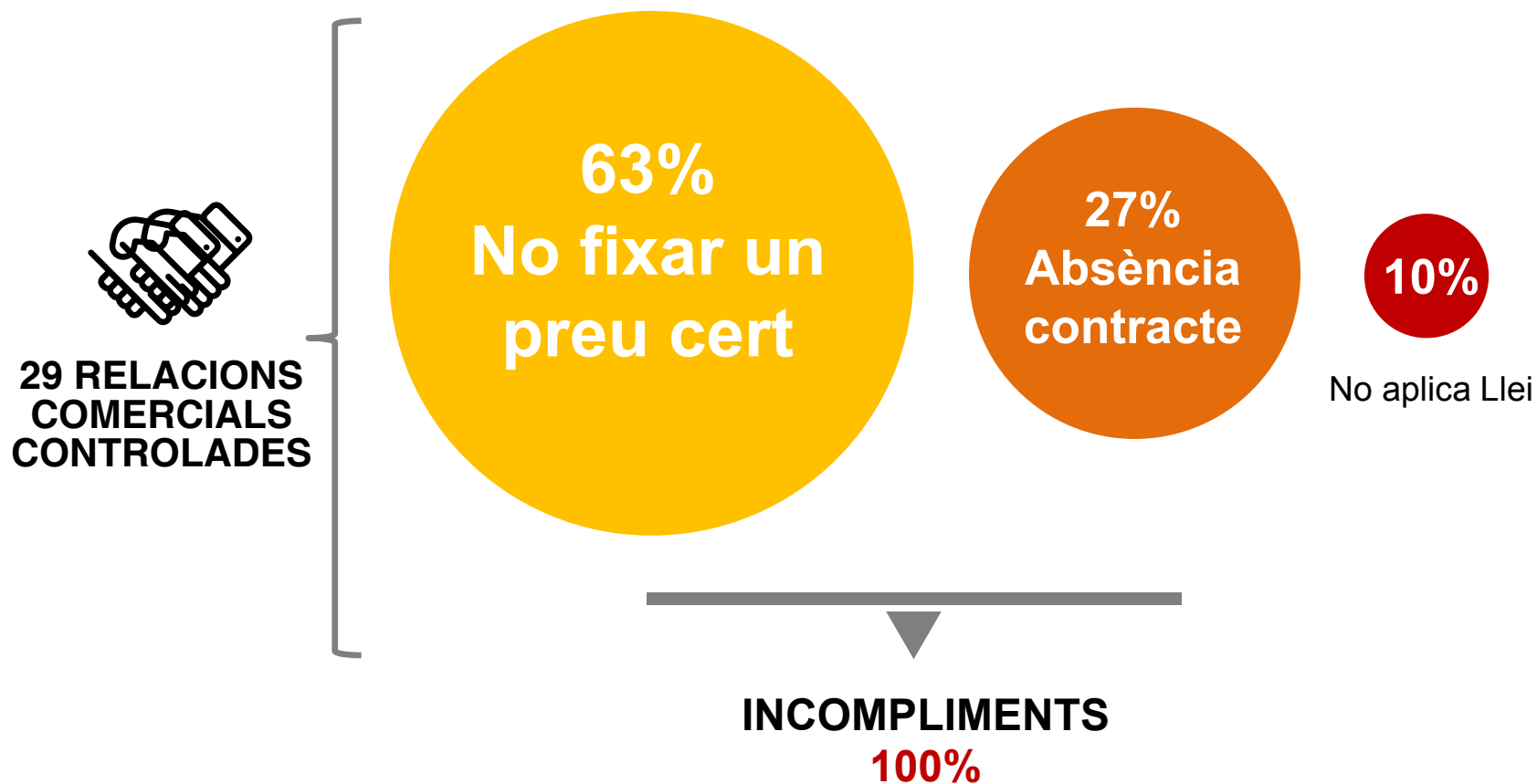

5. Resultats del Pla de control 2017/2018 de fruita de pinyol

ESTUDI DELS TERMINIS DE PAGAMENT



Productes agroalimentaris peribles

Pagament a 30 dies des de l'entrega



**29 RELACIONS
COMERCIALS
CONTROLADES**

De les 72 factures, el **87%** es troben pagades fora de termini
(mitjana de pagament = 72 dies)



Termini de pagament de les següents baules cap als seus
proveïdors (valors mitjans)

**85
dies**

CENTRAL
FRUCTÍCOLA

**80
dies**

INDÚSTRIA
TRANSFORMADORA

**39
dies**

MINORISTA

5. Resultats del Pla de control 2017/2018 de fruita de pinyol

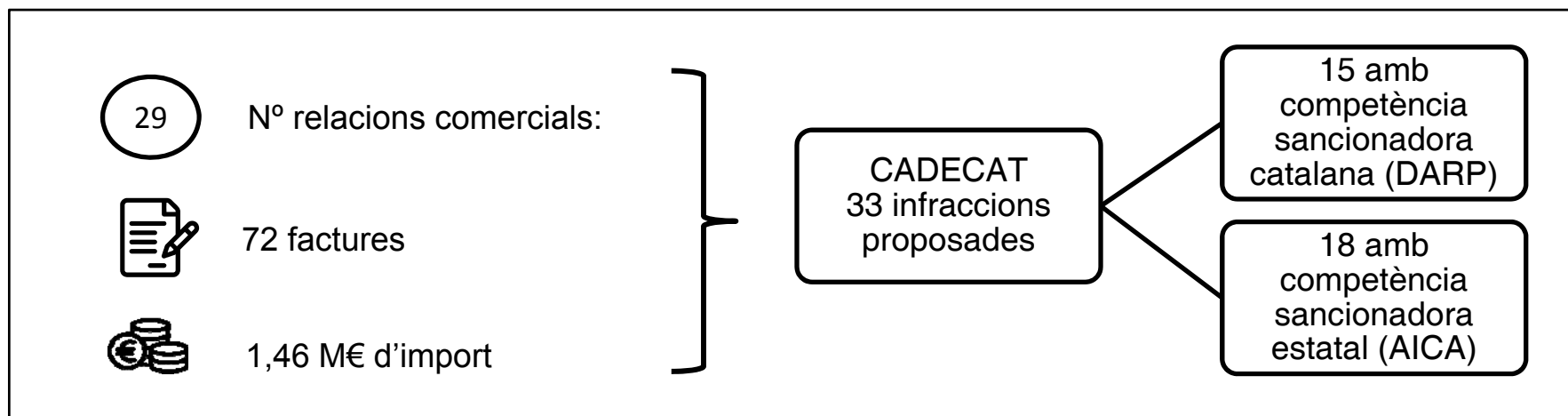

INFRACCIONS PROPOSADES

20
Infraccions
lleus

- 5** Absència de contractes
- 15** No incloure un preu cert al contracte

13
Infraccions
greus

Pagament fora de termini (> 30 dies des de l'entrega)

INFRACCIONS PROPOSADES PER BAULA



SANCIONS CADECAT

28.359€

6. Conclusions

PRINCIPALS INCIDÈNCIES:

- Absència contractes
- No fixar un preu cert
- Retard de pagament

OBJECTIUS CONTROLS:

- Efecte **dissuasiu** dels expedients de control (**sancions**)
- Efecte **exemplaritzant** dins del sector controlat
- Fer més **difusió de la Llei 12/2013** ja que en alguns sectors agraris hi ha desconeixença i pràctiques comercials abusives

És una tasca important i ambiciosa que pretén **equilibrar** la cadena alimentària, fomentat la protecció de l'operador més feble, que normalment és el productor

Gràcies per l'atenció

**Departament d'Agricultura,
Ramaderia, Pesca i Alimentació**

<http://agricultura.gencat.cat/ca/inici/>



Generalitat de Catalunya
**Departament d'Agricultura,
Ramaderia, Pesca i Alimentació**